

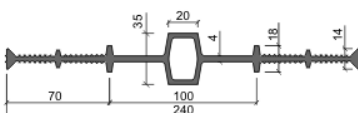

Прейскурант цен на продукцию компании ООО «Гидросиб»

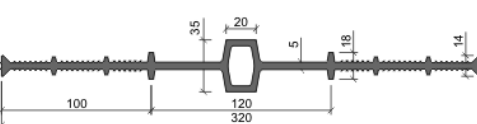
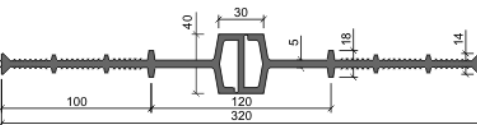
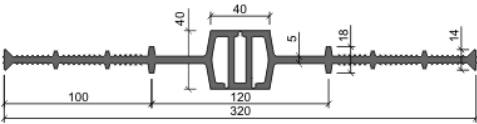
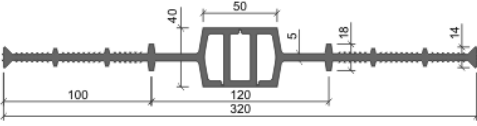
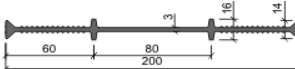
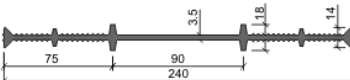
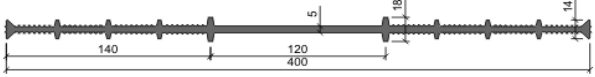
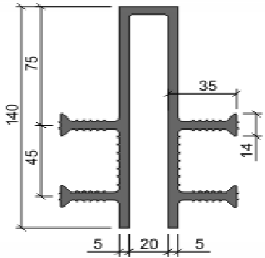
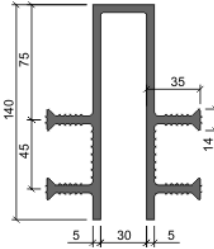
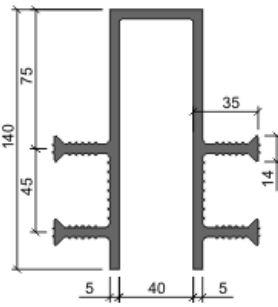
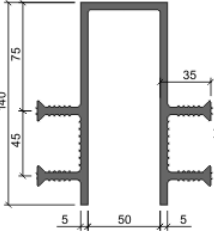

от 03.06.2013

Тип	Вид	Цена, руб/м.
ГИДРОИЗОЛЯЦИОННЫЕ ШПОНКИ АКВАСТОП (ПВХ-П)		
ДВ-240/20		530*
ДВ-320/20		752*
ДВ-320/30		886*
ДВ-320/40		941*
ДВ-320/50		965*
ХВ-200		316*
ХВ-240		401*

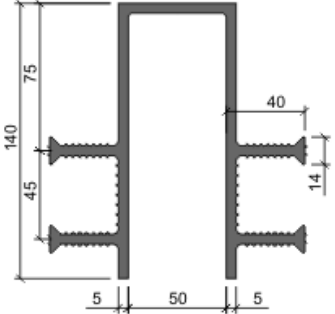
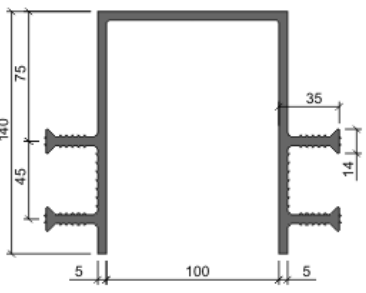
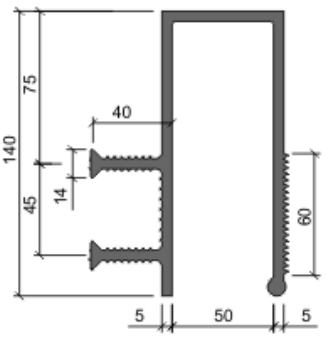
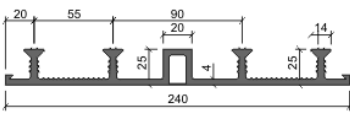
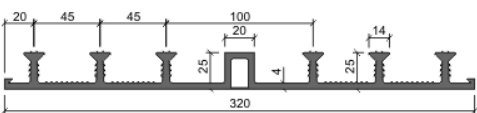
Тип	Вид	Цена, руб/м.
ХВ-400		941*
ДЗ-140/20-4/35		905
ДЗ-140/30-4/35		929
ДЗ-140/40-4/35		948
ДЗ-140/50-4/35		979

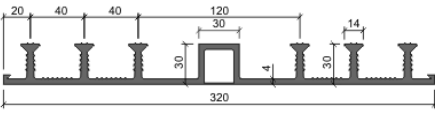
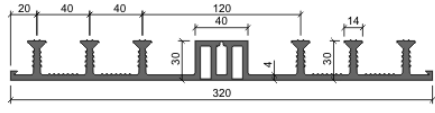
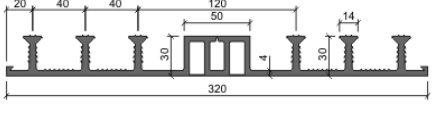
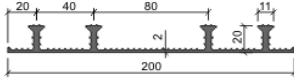
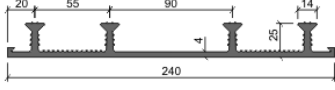
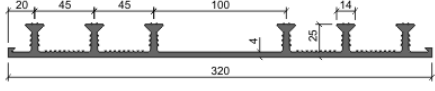
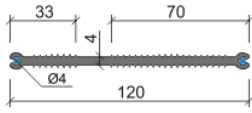
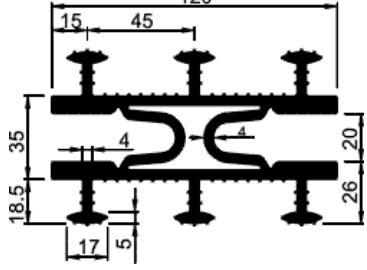
Тип	Вид	Цена, руб/м.
ДЗ-140/50-4/40		1001
ДЗ-140/100-4/35		1096
ДЗС-140/50-2/40		910
ДЗС-140/100-2/40		1046
ДО-240/20-4/25		560
ДО-320/20-6/25		733

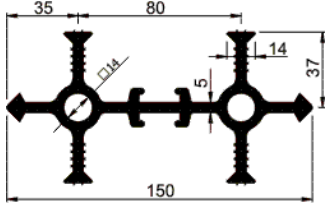
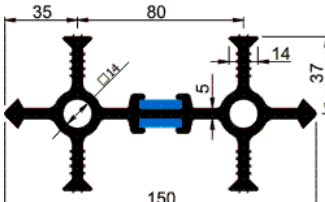
Тип	Вид	Цена, руб/м.
ДО-320/30-6/30		959
ДО-320/40-6/30		1047
ДО-320/50-6/30		1083
ХО-200-4/20		302
ХО-240-4/25		554
ХО-320-6/25		782
ХВС-120		573**
ТАРАКАН-120		1288

Тип	Вид	Цена, руб/м.
УВ 150-4/37		794
УВС 150-4/37		1380
ДР-210/30		569
ДР-230/50		670

* в комплект поставки гидроизоляционных шпонок типов ДВ и ХВ включены скобы крепежные из расчета 6 шт. на пог.м.

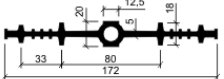
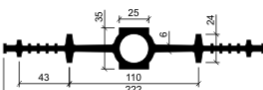
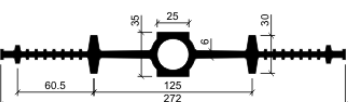

** в комплект поставки гидроизоляционных шпонок типа ХВС включены скобы крепежные из расчета 3 шт. на пог.м.

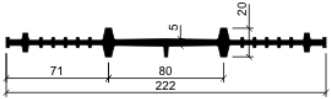
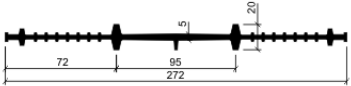
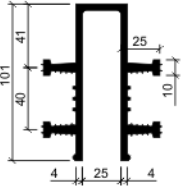
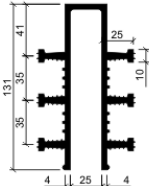
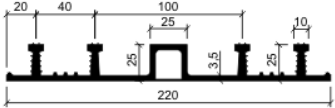
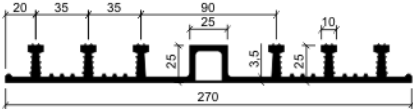
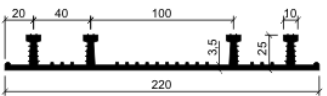
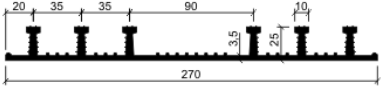
ГИДРОИЗОЛЯЦИОННЫЕ ШПОНКИ АКВАСТОП (РЕЗИНОВЫЕ)		
Тип	Вид	Цена, руб/м.
ДВ-170/12,5		583*
ДВ-220/25		891*
ДВ-270/25		1064*

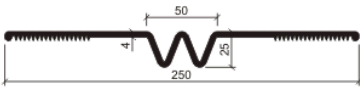
XB-220		618*
XB-270		811*
ДЗ-100/25-4/25		880
ДЗ-130/25-6/25		1029
ДО-220/25-4/25		788
ДО-270/25-6/25		1052
ХО-220-4/25		604
ХО-270-6/25		1029

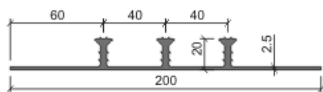
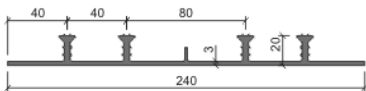
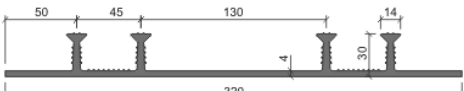

ДР-250/50		782
-----------	--	-----

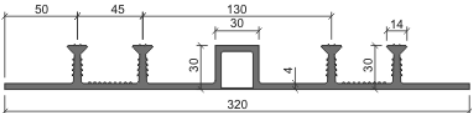
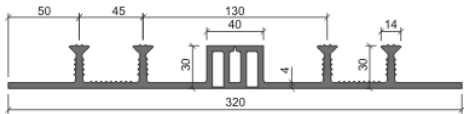
* в комплект поставки гидроизоляционных шпорок типов ДВ и ХВ включены скобы крепежные из расчета 6 шт. на пог.м.

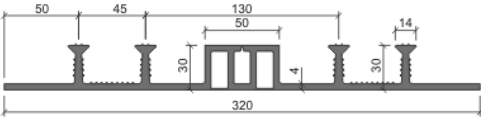
ГИДРОИЗОЛЯЦИОННЫЕ ШПОРКИ АКВАСТОП (ПВХ-П) ДЛЯ ПВХ МЕМБРАН		
Тип	Вид	Цена, руб/м.
ХОМ-200-3/20		278
ХОМ-240-4/20		419
ХОМ-320-4/30		684
ХОМ-320-4/20		451*
ДОМ-320/30-4/30		918
ДОМ-320/40-4/30		1010

ДОМ-320/50-4/30		1035
-----------------	--	------

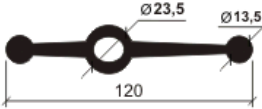
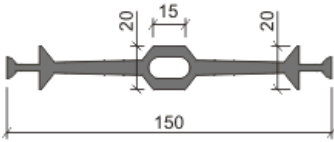
* поставляются под заказ

ПРОФИЛЬНЫЕ УПЛОТНЕНИЯ АКВАСТОП СВГ («СТЕНА В ГРУНТЕ»)		
Тип	Вид	Цена, руб/м.
СВГ-120 (резина)		454
СВГ-150 (ПВХ-П)		389
ГИДРОИЗОЛЯЦИОННЫЕ ШПОНКИ ТХХ (РЕЗИНОВЫЕ)		
ТХЗ-1М		293
ТХЗ-2		581

ПРОФИЛЬ НАБУХАЮЩИЙ РЕЗИНОВЫЙ АКВАСТОП ТИП ПНР		
Тип	Вид	Цена, руб/м.
ПНР 20*3 Эконом		179
ПНР 20*4 Стандарт		272

ПРОФИЛЬ НАБУХАЮЩИЙ БЕНТОНИТОВЫЙ АКВАСТОП ТИП ПНБ промышленный		
Тип	Вид	Цена, руб/м.
ПНБ 20*10		150
ПНБ 20*15		179
ПНБ 25*15		198
ПНБ 25*19		247
ПНБ 25*19 Люкс		306
ПНБ 25*19 Стандарт		220

СИСТЕМА АКВАСТОП ИНЖЕКТО		
АКВАСТОП ИНЖЕКТО 12 мм (30 м)	шт.	7579
АКВАСТОП ИНЖЕКТО 8 мм (30 м)	шт.	7004
Инъекционный шланг 12 мм	м	229
Инъекционный шланг 8 мм	м	206
Шланг ПВХ армирован.(внутр. 8 мм)	м	75
Анкер пластиковый	шт.	9
Переходник Т-образный	шт.	24
Инжекто-пакер 8/10	шт.	225
Пакер 120	шт.	225
Штуцер прямой 6 мм	шт.	6

ПРОФИЛЬНОЕ УПЛОТНЕНИЕ АКВАСТОП (ТИП ЕЛОЧКА)		
Тип	Вид	Цена, руб/м.
3,5		6,95
3,8		8,15
4		9,06
4,2		9,98
4,3		10,44
4,6		11,94
4,7		12,48

Компания ООО «Гидросиб»
г.Новосибирск, офис ул.Кропоткина, д.205
р.т. (383) 354-22-29, с.т. +7-963-949-9177

Сайт: www.aquastop-nsk.ru
e-mail: aquastop-nsk@mail.ru

4,8	13,03
5	14,11
5,2	15,26
5,5	17,10
5,8	19,00
6	20,31
7	27,66

Материал ПВХ-П. Цвет – серый, темно-серый, черный и др. Упаковка: размер до 4,7 мм – бухты по 500 м, размер от 4,8 мм – по 250 м.

Тип	Вид	Цена, руб/м.
ДЕФОРМАЦИОННЫЕ ШВЫ АКВАСТОП ДШВ (НАКЛАДНЫЕ)		
ДШВ - 35 / 0		575
ДШВ - 40 / 0		627
ДШВ - 50 / 0		684
ДШВ- 60 / 0		811
ДШВ - 70/ 0		857
ДШВ - 35 / 0 угловой		575
ДШВ - 40 / 0 угловой		627
ДШВ - 50 / 0 угловой		684
ДШВ- 60 / 0 угловой		811
ДШВ - 70/ 0 угловой		857

Материалы: профиль - резина на основе этиленпропиленового каучука (EPDM) или ТЭП, направляющие - алюминий (Зм).

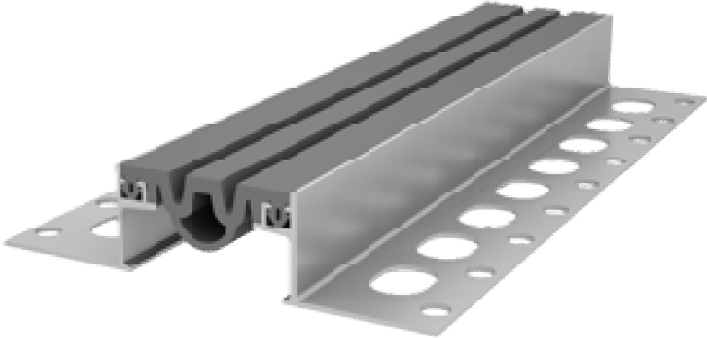
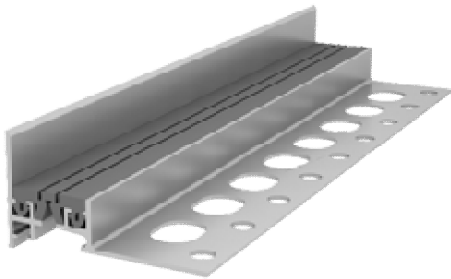
ДЕФОРМАЦИОННЫЕ ШВЫ АКВАСТОП ДШВ		
Тип	Вид	Цена, руб/м.
ДШВ - 25 / 15		690
ДШВ - 30 / 15		742
ДШВ - 40 / 15		799
ДШВ - 50 / 15		926
ДШВ - 60 / 15		972
ДШВ - 25 / 20		690
ДШВ - 30 / 20		742
ДШВ - 40 / 20		811
ДШВ - 50 / 20		926
ДШВ - 65 / 20		972
ДШВ - 25 / 35		748
ДШВ - 30 / 35		799
ДШВ - 40 / 35		868
ДШВ - 50 / 35		983
ДШВ - 60 / 35		1029
ДШВ - 25 / 50		1024
ДШВ - 30 / 50		1075
ДШВ - 40 / 50		1144
ДШВ - 50 / 50		1259
ДШВ - 60 / 50		1305
ДШВ - 30 / 15 угловой		690
ДШВ - 35 / 15 угловой		742
ДШВ - 45 / 15 угловой		799
ДШВ - 55 / 15 угловой		926
ДШВ - 65 / 15 угловой		972
ДШВ - 30 / 20 угловой		690
ДШВ - 35 / 20 угловой		742
ДШВ - 45 / 20 угловой		811
ДШВ - 55 / 20 угловой		926
ДШВ - 65 / 20 угловой		972
ДШВ - 30 / 35 угловой		713
ДШВ - 35 / 35 угловой		765
ДШВ - 45 / 35 угловой		834
ДШВ - 55 / 35 угловой		949
ДШВ - 65 / 35 угловой		995
ДШВ - 30 / 50 угловой		989
ДШВ - 35 / 50 угловой		1041
ДШВ - 45 / 50 угловой		1110
ДШВ - 55 / 50 угловой		1225
ДШВ - 65 / 50 угловой		1271

Материалы: профиль - резина на основе этиленпропиленового каучука (EPDM) или ТЭП, направляющие - алюминий (Зм).

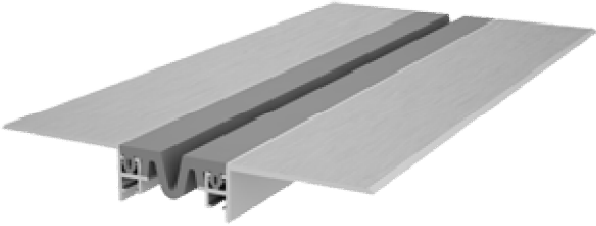
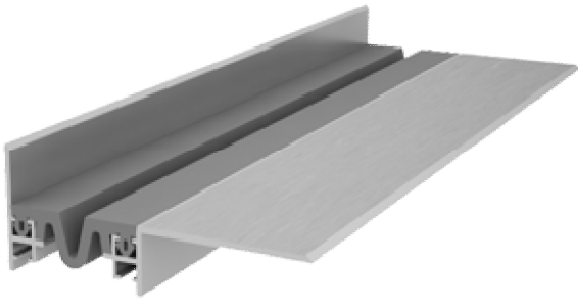
ДЕФОРМАЦИОННЫЕ ШВЫ АКВАСТОП ДШО (НАКЛАДНЫЕ)		
Тип	Вид	Цена, руб/м.
ДШО-35/0		742
ДШО-40/0		788
ДШО-50/0		857
ДШО-60/0		978
ДШО-70/0		1029
ДШО-35/0 угловой		696
ДШО-40/0 угловой		742
ДШО-50/0 угловой		811
ДШО-60/0 угловой		932
ДШО-70/0 угловой		983

Материалы: профиль - резина на основе этиленпропиленового каучука (EPDM) или ТЭП, направляющие - алюминий (Зм).

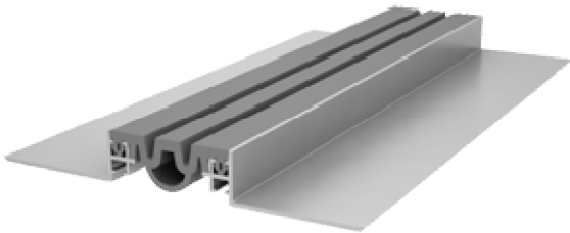
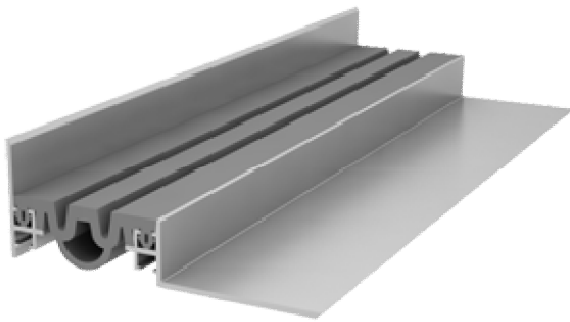
ДЕФОРМАЦИОННЫЕ ШВЫ АКВАСТОП ДШО		
Тип	Вид	Цена, руб/м.
ДШО-30/24		742
ДШО-35/24		788
ДШО-45/24		857
ДШО-55/24		978
ДШО-65/24		1029
ДШО-30/24 угловой		696
ДШО-35/24 угловой		742
ДШО-45/24 угловой		811
ДШО-55/24 угловой		932
ДШО-65/24 угловой		983

Материалы: профиль - резина на основе этиленпропиленового каучука (EPDM) или ТЭП, направляющие - алюминий (Зм).

ДЕФОРМАЦИОННЫЕ ШВЫ АКВАСТОП ДШН		
Тип	Вид	Цена, руб/м.
ДШН-20/30		1754
ДШН-50/30		2269
ДШН-85/30		2547
ДШН 20/50		2294
ДШН 50/50		2818
ДШН 85/50		3099

Материалы: профиль - резина на основе этиленпропиленового каучука (EPDM) , направляющие - алюминий (3м).

ДЕФОРМАЦИОННЫЕ ШВЫ АКВАСТОП ДШК		
Тип	Вид	Цена, руб/м.
ДШК-60/0		2415
ДШК-50/44		2588
ДШК-50/54		2668

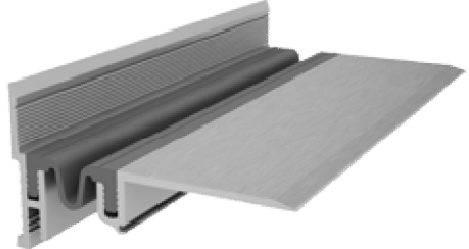

Материалы: профиль - резина на основе этиленпропиленового каучука (EPDM) , направляющие - оцинкованная сталь 3м

ДЕФОРМАЦИОННЫЕ ШВЫ АКВАСТОП ДШКА (НАКЛАДНЫЕ)		
Тип	Вид	Цена, руб/м.
ДШКА-50/0		1668
ДШКА-60/0		1691
ДШКА-70/0		1794
ДШКА-80/0		1829
ДШКА-100/0		1886

ДШКА-60/0-ФАС		1369
ДШКА-70/0-ФАС		1472
ДШКА-80/0-ФАС		1507
ДШКА-100/0-ФАС		1564
ДШКА-55/0-УГЛ		1656
ДШКА-65/0-УГЛ		1679
ДШКА-75/0-УГЛ		1783
ДШКА-85/0-УГЛ		1817
ДШКА-105/0-УГЛ		1875

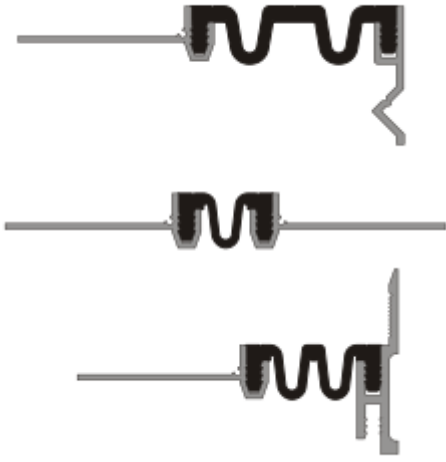
Материалы: профиль - ТЭП, направляющие - алюминий (3м).

ДЕФОРМАЦИОННЫЕ ШВЫ АКВАСТОП ДШКА-16		
ДШКА-50/16		1093
ДШКА-60/16		1116
ДШКА-70/16		1213
ДШКА-80/16		1248
ДШКА-100/16		1305
ДШКА-55/16 угл		1363
ДШКА-65/16 угл		1392
ДШКА-75/16 угл		1489
ДШКА-85/16 угл		1530
ДШКА-105/16 угл		1581
ДШКА-60/16-ФАС		1081
ДШКА-70/16-ФАС		1179
ДШКА-80/16-ФАС		1219
ДШКА-100/16-ФАС		1277

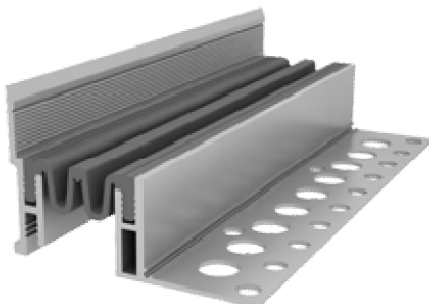
ДЕФОРМАЦИОННЫЕ ШВЫ АКВАСТОП ДШКА		
Тип	Вид	Цена, руб/м.
ДШКА-20/50		2013
ДШКА-30/50		2036
ДШКА-40/50		2139
ДШКА-50/50		2174
ДШКА-70/50		2231
ДШКА-65/50-ФАС		1679
ДШКА-85/50-ФАС		1737
ДШКА-20/50-УГЛ		1829
ДШКА-30/50-УГЛ		1852
ДШКА-40/50-УГЛ		1955
ДШКА-50/50-УГЛ		1990
ДШКА-70/50-УГЛ		2047

Материалы: профиль - ТЭП, направляющие - алюминий (Зм).

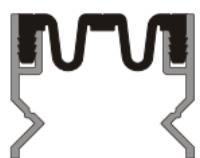
ДЕФОРМАЦИОННЫЕ ШВЫ АКВАСТОП ДШКА (ФАСАДНЫЕ)		
Тип	Вид	Цена, руб/м.
ДШКА-60/ФАС		1047
ДШКА-70/ФАС		1144
ДШКА-80/ФАС		1185
ДШКА-100/ФАС		1242

Материалы: профиль - ТЭП, направляющие - алюминий (Зм).

ДЕФОРМАЦИОННЫЕ ШВЫ АКВАСТОП ДША (НАКЛАДНЫЕ)		
ДША-50/0		1472
ДША-80/0		1696
ДША-110/0		2105

ДША-50/0 угл		1208
ДША-80/0 угл		1438
ДША-110/0 угл		1840

Материалы: профиль - ТЭП, направляющие - алюминий (3м).

ДЕФОРМАЦИОННЫЕ ШВЫ АКВАСТОП ДША		
ДША-25/15		1133
ДША-55/15		1351
ДША-85/15		1765
ДША-25/30		1311
ДША-55/30		1530
ДША-85/30		1938
ДША-25/50		1535
ДША-55/50		1754
ДША-85/50		2162

Материалы: профиль - ТЭП, направляющие - алюминий (3м).

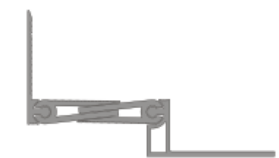
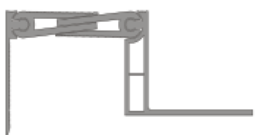
ДЕФОРМАЦИОННЫЕ ШВЫ АКВАСТОП ДША угловые		
ДША-35/15 угл		1041
ДША-65/15 угл		1259
ДША-95/15 угл		1668
ДША-35/30 угл		1127
ДША-65/30 угл		1351
ДША-95/30 угл		1760
ДША-35/50 угл		1236
ДША-65/50 угл		1461
ДША-95/50 угл		1869

ДЕФОРМАЦИОННЫЕ ШВЫ АКВАСТОП ДША (накладные)		
ДША-135/0		2398
ДША-175/0		2565
ДША-205/0		2685
ДША-135/0 угл		2128
ДША-175/0 угл		2294
ДША-205/0 угл		2421

ДЕФОРМАЦИОННЫЕ ШВЫ АКВАСТОП ДША		
ДША-110/15		2053
ДША-150/15		2225
ДША-180/15		2346
ДША-110/30		2231
ДША-150/30		2398
ДША-180/30		2524
ДША-110/50		2455
ДША-150/50		2622
ДША-180/50		2743
ДША-120/15 угл		1961
ДША-160/15 угл		2128
ДША-190/15 угл		2254
ДША-120/30 угл		2047
ДША-160/30 угл		2214
ДША-190/30 угл		2340
ДША-120/50 угл		2162
ДША-160/50 угл	2329	
ДША-190/50 угл	2450	

ДЕФОРМАЦИОННЫЕ ШВЫ АКВАСТОП ДШМ		
Тип	Вид	
ДШМ-15/15		621
ДШМ-20/15		644
ДШМ-30/15		736
ДШМ-15/15 угловой		575
ДШМ-20/15 угловой		598
ДШМ-30/15 угловой		690



















Материалы: профиль - ТЭП, направляющие - алюминий (3м).









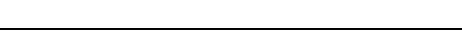











ДЕФОРМАЦИОННЫЕ ШВЫ АКВАСТОП ДШС		
ДШС-30		460
ДШС-50		558
ДШС-70		656
ДШС-100		782
ДШС-30/0 угл		535
ДШС-50/0 угл		633
ДШС-70/0 угл		725
ДШС-100/0 угл		857

Материалы: профиль - ТЭП, направляющие - алюминий (3м).

ЗАКЛАДНЫЕ ДЕКОРАТИВНЫЕ ДЕФОРМАЦИОННЫЕ ШВЫ АКВАСТОП ДШС		
ДШС-20/16		368
ДШС-40/16		460
ДШС-60/16		558
ДШС-90/16		684
ДШС-20/16 угл		443
ДШС-40/16 угл		541
ДШС-60/16 угл		638
ДШС-90/16 угл		799
НАКЛАДНЫЕ ДЕФОРМАЦИОННЫЕ ШВЫ АКВАСТОП ДШС-К		
ДШС-60/0-К		690
ДШС-100/0-К		880
ДШС-110/0-К		1012
ДШС-130/0-К		1110
ДШС-150/0-К		1070
ДШС-160/0-К		1236
ДШС-60/0-УК		765
ДШС-100/0-УК		955
ДШС-110/0-УК		1087
ДШС-130/0-УК		1179
ДШС-150/0-УК		1144
ДШС-160/0-УК		1311

ЗАКЛАДНЫЕ ДЕФОРМАЦИОННЫЕ ШВЫ АКВАСТОП ДШС-К		
ДШС-50/16-К		592
ДШС-90/16-К		788
ДШС-100/16-К		886
ДШС-120/16-К		1012
ДШС-140/16-К		972
ДШС-150/16-К		1139
ДШС-50/16-УК		592
ДШС-90/16-УК		788
ДШС-100/16-УК		886
ДШС-120/16-УК		1012
ДШС-140/16-УК		978
ДШС-150/16-УК		1139

ДЕКОРАТИВНЫЕ ДЕФОРМАЦИОННЫЕ ШВЫ АКВАСТОП ДГК-0		
ДГК-20/0 Г2	                   	316
ДГК-30/0 Г2		334
ДГК-40/0 Г2		397
ДГК-50/0 Г2		431
ДГК-25/0-У Г2		362
ДГК-35/0-У Г2		380
ДГК-45/0-У Г2		449
ДГК-55/0-У Г2		477
ДГК-20/0 Г5		334
ДГК-30/0 Г5		362
ДГК-40/0 Г5		391
ДГК-50/0 Г5		420
ДГК-70/0 Г5		477
ДГК-90/0 Г5		541
ДГК-25/0-У Г5		380
ДГК-35/0-У Г5		414
ДГК-45/0-У Г5		443
ДГК-55/0-У Г5		472
ДГК-75/0-У Г5		529
ДГК-95/0-У Г5		587

ДЕКОРАТИВНЫЕ ДЕФОРМАЦИОННЫЕ ШВЫ АКВАСТОП ДГК-2		
ДГК-20/2 Г2		299
ДГК-30/2 Г2		316
ДГК-40/2 Г2		385
ДГК-50/2 Г2		414
ДГК-25/2-У Г2		357
ДГК-35/2-У Г2		374
ДГК-45/2-У Г2		443
ДГК-55/2-У Г2		472
ДГК-20/2 Г5		316
ДГК-30/2 Г5		345
ДГК-40/2 Г5		374
ДГК-50/2 Г5		408
ДГК-70/2 Г5		472
ДГК-90/2 Г5		523
ДГК-25/2-У Г5		374
ДГК-35/2-У Г5		403
ДГК-45/2-У Г5		431
ДГК-55/2-У Г5		460
ДГК-75/2-У Г5		523
ДГК-95/2-У Г5		581





ДЕКОРАТИВНЫЕ ДЕФОРМАЦИОННЫЕ ШВЫ АКВАСТОП ДГК-12		
ДГК-18/12 Г2		345
ДГК-28/12 Г2		362
ДГК-38/12 Г2		426
ДГК-48/12 Г2		454
ДГК-22/12-У Г2		380
ДГК-32/12-У Г2		397
ДГК-42/12-У Г2		460
ДГК-52/12-У Г2		495
ДГК-18/12 Г5		362
ДГК-28/12 Г5		391
ДГК-38/12 Г5		420
ДГК-48/12 Г5		449
ДГК-68/12 Г5		506
ДГК-88/12 Г5		564
ДГК-22/12-У Г5		397
ДГК-32/12-У Г5		426
ДГК-42/12-У Г5		454
ДГК-52/12-У Г5		483
ДГК-72/12-У Г5		541
ДГК-92/12-У Г5	604	

Декоративный алюминиевый профиль ПСА		
ПСА-50		355
ПСА-40 угл		385
ПСА-70		413
ПСА-60 угл		431
Декоративный алюминиевый профиль ПСА		
Тип	Вид	Цена, руб/м.
ПСА-100		518
ПСА-75 угл		535
ПСА-150		748
ПСА-110 угл		782

материалы: профиль - алюминий (3м), крепежные элементы - сталь (4шт. на 3м профиля)

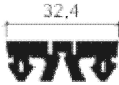
Дополнительные принадлежности для деформационных швов		
Скоба пружинная 50/15 (крепежный элемент ПСА)	Шт.	36
Скоба пружинная 70/15 (крепежный элемент ПСА)	Шт.	52
Сверло-зенкер 12,5*80	Шт.	518

Уплотнительные профили (компенсаторы шва) для швов ДШВ/ ДШО (ТЭП)		
Тип	Вид	Цена, руб/м.
В0-025		161
В1-025		161

B0-030		184
B1-030		184
B1-040		276
B0-050		385
B0-060		431
Уплотнительные профили для швов ДШКА (ТЭП)		
K3-020	M	293
K3-030		322
K3-040		426
K3-050		460
K3-070		518
Уплотнительные профили для швов ДШС (ТЭП)		
C1-030	M	104
C1-050		190
C1-070		276
C1-100		397
Уплотнительные профили для швов ДШК (резина)		
K2-040	M	575
K1-040		702
Уплотнительные профили для швов ДШН (резина)		
H1-020	M	1006
H1-050		1351
H1-085		1811

Добавки для бетонов и строительных растворов		
Тип	Ед.изм.	Цена, руб/кг
Полифункциональный модификатор «ШТАЙНБЕРГ PFM-ISO»	кг	22
ПЛАСТИФИКАТОР «ШТАЙНБЕРГ» PR-1S (A) «ШТАЙНБЕРГ» PR-1HS (B)	кг	40
Суперпластификатор «ШТАЙНБЕРГ» F-10	кг	17,5
Суперпластификатор «ШТАЙНБЕРГ F-10 Bild»	кг	22
Суперпластификатор «ШТАЙНБЕРГ MP-4»	кг	19,5
Ускоритель-пластификатор бетонных смесей «ШТАЙНБЕРГ УПБС» марка Б	кг	19,5
Пенообразователь для ячеистых бетонов «ШТАЙНБЕРГ ZELLE-1»	кг	48
Комплексная противоморозная пластифицирующая добавка в бетон «ШТАЙНБЕРГ FROST 15»	кг	30
Противоморозная добавка «Штайнберг ПМП»	кг	17
Противоморозная добавка «ШТАЙНБЕРГ» FROST-25	кг	28

С уважением, руководство компании ООО «Гидросиб»!